

**New Vertigo** Vetro verniciato incollato su pannello

# New Vertigo

Vetro verniciato incollato su pannello



# New Vertigo vetro verniciato incollato su pannello

ITA

ENG  
DEU

FRA  
ΕΛΛ

ESP  
PUC

## Ante e cassetti | Doors and drawers

### Supporto in nobilitato con bordo ABS in tinta con la scocca. Vetro temperato e verniciato incollato al supporto.

Nel listino le ante New Vertigo sono considerate come ante piene e non come ante vetro.

Melamine support with ABS edge colour matching the body. Tempered and painted glass glued to the support.

*New Vertigo doors are considered as solid doors and not as glass doors in the pricelist.*

Support en mélamine avec bord ABS assorti avec la coque. Verre trempé et laqué bien collé au support.

*Les portes New Vertigo sont considérées sur la liste comme des portes pleines et non pas comme des portes en verre.*

Soporte de melamina con borde de ABS a tono con la estructura. Cristal templado y pintado encolado en el soporte.

*En el listín, las puertas New Vertigo se consideran puertas macizas y no de vidrio.*



Veredelte Einlage mit einfarbiger ABS-Kante wie der Korpus. Gehärtetes und beschichtetes Glas, das an die Einlage geklebt wurde.

*In der Preisliste werden die Türen New Vertigo als durchgehende Türen und nicht als Glastüren betrachtet.*

Υπόστρωμα μελαμίνης με μπورντούρα ABS για να ταιριάζει στο όλο σώμα.

Γυαλί ασφαλείας λακαρισμένο και ενσωματωμένο στο υπόστρωμα. Στον κατάλογο, οι portes New Vertigo θεωρούνται συμπαγείς portes και όχι portes-κρυστάλλο.

Поддерживающая структура в меламиновом покрытие с кантом из ABS-пластика под цвет каркаса. Закаленное и лакированное стекло приклеенное к поддерживающей структуре.

*В прайс-листе створки New Vertigo, считаются полностью как створки, а не как створки из стекла.*

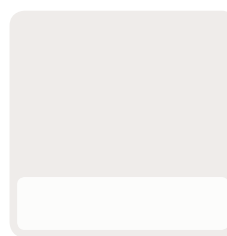

Stop Sol Bianco lucido



Stop Sol Grigio lucido



Bianco lucido P8000



Crema lucido P8021



Grafite lucido P8013

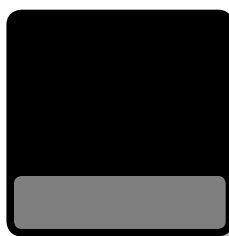

Nero lucido P8018



Rosso lucido P8005



Celeste P8051



Verde P8035

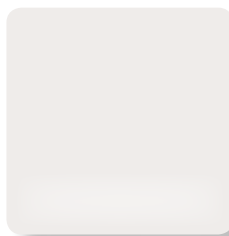

Bianco Satinato P8154EXS



Crema Satinato P8231SAT



Visone Satinato P8234SAT



Tortora Satinato P8230SAT

### Stampa digitale su vetro

Digital print on glass

Impression numérique sur verre

Impresión digital sobre vidrio

Digitaldruck auf Glas

Ψηφιακή εκτύπωση σε γυαλί

Цифровая печать на стекле



# Vertigo Vetro verniciato incollato su telaio alluminio

ITA

ENG  
DEU

FRA  
ELL

ESP  
PYC

## Ante e cassette | Doors and drawers

**Pannello ante:** In vetro verniciato e temperato incollato su telaio alluminio finitura inox

**Maniglia:** In profilo di alluminio finitura inox, sostituisce uno spezzone del telaio

Door panel: *Varnished and tempered glass glued on stainless steel finish aluminium frame*  
Handle: *Stainless steel finish aluminium profile, replaces a part of the frame*

Panneau porte: *En verre laqué et trempé collé sur cadre aluminium finition inox*  
Poignée: *En profil d'aluminium finition inox, remplace une partie du cadre*

Panel de puerta: *de vidrio pintado y templado encolado en bastidor de aluminio acabado inoxidable*  
Tirador: *de perfil de aluminio o acabado inoxidable, reemplaza un trozo del bastidor*

Türpaneel: *Aus lackiertem, gehärtetem und auf einen Aluminiumrahmen, Oberfläche Edelstahl, aufgeklebtem Glas*  
Griff: *Aus Aluminiumprofil Oberfläche Edelstahl, ersetzt ein Stück Rahmen*

Панель створки: *из окрашенного стекла умеренно приклеен к алюминиевой раме и отделан inox*  
Ручка: *из алюминиевого профиля и отделки из inox, и идёт единым целым с рамой*

Πάνελ πόρτας: *Από βαμμένο και θερμοκατεργασμένο κρύσταλλο κολλημένο πάνω σε πλαίσιο από αλουμίνιο με ανοξείδωτο φινίρισμα.*  
Πόμολο: *Από προφίλ αλουμινίου με ανοξείδωτο φινίρισμα. Αντικαθιστά ένα τμήμα του πλαισίου.*



Stop Sol Bianco lucido



Stop Sol Grigio lucido



Bianco lucido P8000



Crema lucido P8021



Grafite lucido P8013

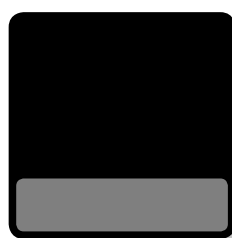

Nero lucido P8018



Rosso lucido P8005



Celeste P8051



Verde P8035

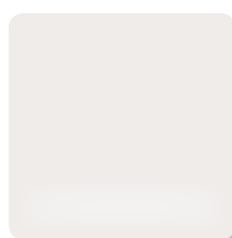

Bianco Satinato P8154EXS



Crema Satinato P8231SAT



Visone Satinato P8234SAT



Tortora Satinato P8230SAT

## Maniglia New Vertigo | New Vertigo Handle

### Maniglia in alluminio 91

Trafila in alluminio pantografata finitura cromo spazzolato.  
Disponibile per ante da 15; 30; 40; 45; 60; 90; 120  
(\* Per ante con altre dimensioni applicare la  
maggiorazione codice MA910M  
Lunghezza massima 1197 mm

Aluminium 91 handle  
Aluminium bar of pantographed design with  
brushed chrome finish. Available for panels of  
15; 30; 40; 45; 60; 90; 120  
(\* For panels of other sizes, add code MA910M  
Max length 1197 mm

Poignée en aluminium 91  
Filière en aluminium pantographée finition  
chrome brossé.  
Disponible pour portes de cuisine de 15; 30;  
40; 45; 60; 90; 120  
(\* Pour portes de cuisine avec d'autres  
dimensions appliquer la majoration code  
MA910M  
Longueur maximale 1197 mm

Tirador de aluminio 91  
Perfil de aluminio pantografiado acabado  
cromo cepillado.  
Disponibile para puertas de 15; 30; 40; 45; 60;  
90; 120  
(\* Para puertas de otras dimensiones, aplicar el  
aumento código MA910M  
Longitud máxima 1197 mm

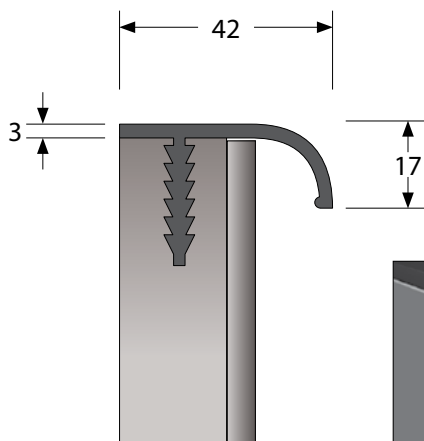

Handgriff in Alluminium 91  
Lochmuster in gestanztem Alluminium  
Finish in gebürstetem Chrom.  
Vorrätig für Türen von : 15; 30; 40;  
45; 60; 90; 120  
(\* Bei Türen mit anderen Abmessungen  
kommt der Aufpreis zur Anwendung  
Schl.Nr.: MA910M  
max. Länge 1197 mm

Πομολό από αλουμίνιο 91  
Προφίλ αλουμινίου με βουρτσισμένο χρωμέ  
φινιρίσμα.  
Διαθεσίμο για πορτες 15, 30, 40, 45, 60, 90, 120.  
(\* Για πορτες με άλλες διαστάσεις εφαρμόστε  
την αύξηση τιμής με κωδικό MA910M.  
Μεγιστο μήκος 1.197 χιλ.

Ручка из алюминия 91  
Алюминиевый профиль с пантографной  
обработкой, хромированная, щеточная  
отделка. Предлагается для створок 15, 30,  
40, 45, 60, 90, 120 см (\*). Для створок других  
размеров применять наценку код MA910M.  
Максимальная длина 1197 мм.



### Maniglia in alluminio 96

Presca per gola piatta

Aluminium 96 handle  
Tilted grip for flat groove

Poignée en aluminium 96  
Prise inclinée pour profil gorge

Tirador de aluminio 96  
Asidero inclinado para perfil tirador plano

Handgriff in Alluminium 96  
Geneigte Abbindung an flacher Hohlkehle

Πομολό από αλουμίνιο 96  
Κεκλιμένη υποδοχή με επίπεδο αυλάκι

Ручка из алюминия 96  
Профиль с наклоном

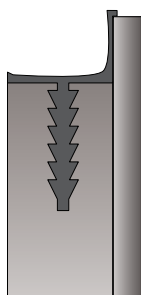

## Scocche Structures

### Scocca in nobilitato classe E1 bordato frontalmente con ABS

E1 class melamine body edged on the  
front with ABS

Coque en bois ennobli classe E1 bordé  
d'ABS sur le devant

Estructura de melamina clase E1 con  
borde de ABS en la parte delantera

Korpus aus Melaminplatte Klasse E1 mit  
ABS-Kante vorn

Σκελετός από μελαμίνη τύπου E1,  
πρόσοψη περιθωρίου καλυμμένη με ABS

Каркас из облицованного материала  
класс E1 отделки кромки из ABS



Bianco



Grigio Perla



Visone